

Climatiseur

Manuel de l'utilisateur

Télécommande filaire MWR-WG00JN

- Merci d'avoir choisi ce produit Samsung.
- Avant d'utiliser cet appareil, veuillez lire attentivement le contenu de ce manuel et conservez-le pour pouvoir vous y reporter par la suite.



SAMSUNG

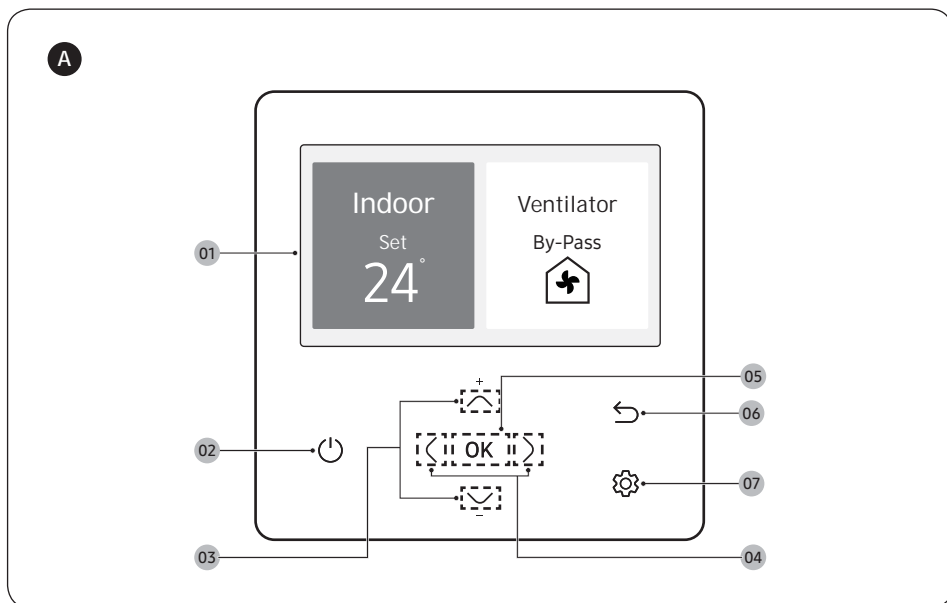

A Remote Controller Overview

EN

- | | |
|---|---|
| <p>01 Operation status display</p> <ul style="list-style-type: none"> - Displays the operation/function settings and statuses. <p>02 Operation On/Off button (LED display)</p> <ul style="list-style-type: none"> - Turns the air conditioner/ventilator power On/Off <p>03 Up/Down button</p> <ul style="list-style-type: none"> - Moves between items vertically or changes the set temperature. <p>04 Left/Right button</p> <ul style="list-style-type: none"> - Moves between items horizontally or changes the item value. <p>05 OK button</p> <ul style="list-style-type: none"> - Saves your new settings. <p>06 Save & Return button</p> <ul style="list-style-type: none"> - Saves your new settings and returns to the previous step. | <p>07 Option button</p> <ul style="list-style-type: none"> - Selects the detailed setting function. <p>NOTE</p> <ul style="list-style-type: none"> • The operation mode display on the remote controller changes depending on the selected language. • Some functions may not be available, depending on the indoor unit specifications. • You can see the operation status on the LED display. <ul style="list-style-type: none"> - ON: Operating, Blinking: An error occurred, OFF: Turns off |
|---|---|

A Descripción general del control remoto

ES

- | | |
|--|---|
| <p>01 Pantalla de estado de funcionamiento</p> <ul style="list-style-type: none"> - Muestra los ajustes y estados del funcionamiento o función. <p>02 Botón de Funcionamiento On/Off (pantalla LED)</p> <ul style="list-style-type: none"> - Apaga o enciende la alimentación del aire acondicionado o ventilador <p>03 Botón Arriba/Abajo</p> <ul style="list-style-type: none"> - Se mueve verticalmente entre los elementos o cambia la temperatura establecida. <p>04 Botón Izquierda/Derecha</p> <ul style="list-style-type: none"> - Se mueven horizontalmente entre los elementos o cambia el valor del elemento. <p>05 Botón OK</p> <ul style="list-style-type: none"> - Guarda sus ajustes nuevos. <p>06 Botón Guardar y Volver</p> <ul style="list-style-type: none"> - Guarda sus nuevos ajustes y vuelve al paso anterior. | <p>07 Botón Opción</p> <ul style="list-style-type: none"> - Selecciona la función de ajuste detallado. <p>NOTE</p> <ul style="list-style-type: none"> • La pantalla de modo de funcionamiento del control remoto cambia según el idioma seleccionado. • Es posible que algunas funciones no estén disponibles, según las especificaciones de la unidad interna. • Puede ver el estado de funcionamiento en la pantalla LED. <ul style="list-style-type: none"> - ENCENDIDO Funcionando, Parpadeando: Se ha producido un error, OFF: Apaga |
|--|---|

A Aperçu de la télécommande

FR

- | | |
|---|--|
| <p>01 Affichage de l'état de fonctionnement</p> <ul style="list-style-type: none"> - Affiche les réglages et les états du fonctionnement/de la fonction. <p>02 Bouton de mise en marche/arrêt (affichage LED)</p> <ul style="list-style-type: none"> - Met le climatiseur/ventilateur en marche/arrêt <p>03 Bouton haut/bas</p> <ul style="list-style-type: none"> - Parcourt les éléments verticalement ou modifie la température configurée. <p>04 Bouton gauche/droite</p> <ul style="list-style-type: none"> - Parcourt les éléments horizontalement ou modifie la valeur de l'élément. <p>05 Bouton OK</p> <ul style="list-style-type: none"> - Enregistre vos nouveaux réglages. <p>06 Bouton d'enregistrement et de retour</p> <ul style="list-style-type: none"> - Enregistre vos nouveaux réglages et retourne à l'étape précédente. | <p>07 Bouton Option</p> <ul style="list-style-type: none"> - Sélectionne la fonction de réglage avancé. <p>REMARQUE</p> <ul style="list-style-type: none"> • L'affichage du mode de fonctionnement sur la télécommande change en fonction de la langue sélectionnée. • La disponibilité de certaines fonctions dépend des spécifications de l'unité intérieure. • Vous pouvez voir l'état de fonctionnement sur l'affichage LED. <ul style="list-style-type: none"> - ON : En fonctionnement, Clignotant : Une erreur s'est produite, OFF : S'éteint |
|---|--|

A Descrição geral do controlo remoto

PT

- | | |
|---|--|
| <p>01 Visor do estado de funcionamento</p> <ul style="list-style-type: none"> - Exibe as definições e os estados de funcionamento/função. <p>02 Botão Ligar/Desligar funcionamento (visor LED)</p> <ul style="list-style-type: none"> - Liga/Desliga o aparelho de ar condicionado/ventilador <p>03 Botão Para cima/Para baixo</p> <ul style="list-style-type: none"> - Navega verticalmente entre itens ou altera a temperatura definida. <p>04 Botão Esquerda/Direita</p> <ul style="list-style-type: none"> - Navega horizontalmente entre itens ou altera o valor de um item. <p>05 Botão OK</p> <ul style="list-style-type: none"> - Guarda as suas novas definições. <p>06 Botão Guardar & Voltar</p> <ul style="list-style-type: none"> - Guarda as suas novas definições e volta ao passo anterior. | <p>07 Botão Opção</p> <ul style="list-style-type: none"> - Selecciona a função de definições detalhadas. <p>NOTA</p> <ul style="list-style-type: none"> • O visor do modo de funcionamento no controlo remoto altera-se em função do idioma seleccionado. • Algumas funções poderão não estar disponíveis, dependendo das especificações da unidade interior. • Pode ver o estado de funcionamento no visor LED. <ul style="list-style-type: none"> - LIGADO: em funcionamento, Intermitente: ocorreu um erro, OFF: desliga-se |
|---|--|

A Übersicht über die Fernbedienung

DE

- | | |
|---|--|
| <p>01 Betriebsstatusanzeige</p> <ul style="list-style-type: none"> - Zeigt die Betriebs-/Funktionseinstellungen und Status an. <p>02 Betriebstaste (LED-Display)</p> <ul style="list-style-type: none"> - Schaltet die Stromversorgung der Klimaanlage/des Ventilators ein/aus. <p>03 Auf-/Ab-Taste</p> <ul style="list-style-type: none"> - Blättert zwischen den Elementen nach oben oder unten oder ändert die Solltemperatur. <p>04 Linke/Rechte Taste</p> <ul style="list-style-type: none"> - Blättert zwischen den Elementen nach links oder rechts oder ändert den Elementwert. <p>05 Taste OK</p> <ul style="list-style-type: none"> - Speichert die neuen Einstellungen. <p>06 Taste zum Speichern und Zurückkehren</p> <ul style="list-style-type: none"> - Speichert die neuen Einstellungen und kehrt zum vorherigen Schritt zurück. | <p>07 Optiontaste</p> <ul style="list-style-type: none"> - Wählt die detaillierte Einstellungsfunktion. <p>HINWEIS</p> <ul style="list-style-type: none"> • Die Betriebsmodusanzeige auf der Fernbedienung ändert sich je nach der ausgewählten Sprache. • Manche Funktionen sind je nach den Spezifikationen des Innengeräts nicht verfügbar. • Der Betriebsstatus wird auf der LED-Anzeige angezeigt. <ul style="list-style-type: none"> - EIN: In Betrieb, Blinkt: Fehler, AUS: Ausschalten |
|---|--|

A Overzicht afstandsbediening

NL

- | | |
|---|---|
| <p>01 Weergave werkingstatus</p> <ul style="list-style-type: none"> - Toont de werkins-/functie-instellingen en statussen. <p>02 Knop Bediening Aan/Uit (LED-scherm)</p> <ul style="list-style-type: none"> - Schakelt de airconditioner/ventilator in/uit <p>03 Omhoog/Omlaag knop</p> <ul style="list-style-type: none"> - Beweegt verticaal tussen items of wijzigt de ingestelde temperatuur. <p>04 Knop Links/Rechts</p> <ul style="list-style-type: none"> - Beweegt horizontaal tussen items of wijzigt de itemwaarde. <p>05 Knop OK</p> <ul style="list-style-type: none"> - Bewaart uw nieuwe instellingen. <p>06 Knop Opslaan en Terugkeren</p> <ul style="list-style-type: none"> - Bewaart uw nieuwe instellingen en keert terug naar de vorige stap. | <p>07 Knop Optie</p> <ul style="list-style-type: none"> - Selecteert de functie gedetailleerde instelling. <p>OPMERKING</p> <ul style="list-style-type: none"> • De weergave van de werkingstatus op de afstandsbediening verandert afhankelijk van de geselecteerde taal. • Sommige functies zijn niet beschikbaar, afhankelijk van de specificaties van de binnenunit. • U kunt de werkingstatus zien op het LED-scherm. <ul style="list-style-type: none"> - AAN: In werking, Knippert: Er is een fout opgetreden, UIT: Schakelt uit |
|---|---|

B

Air conditioner

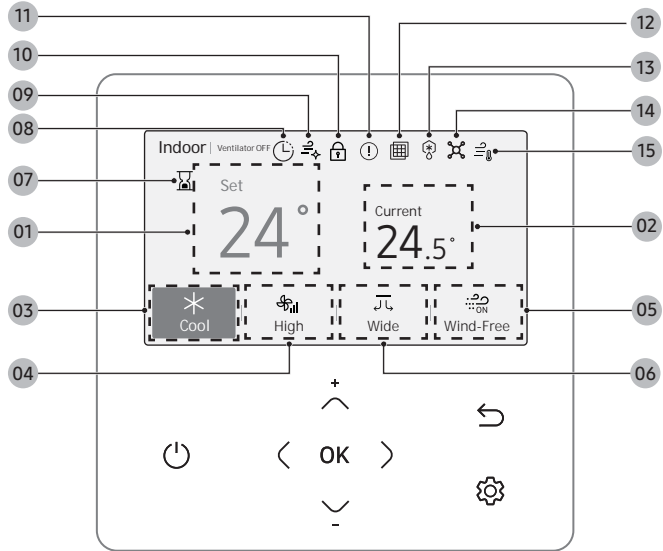

Ventilator

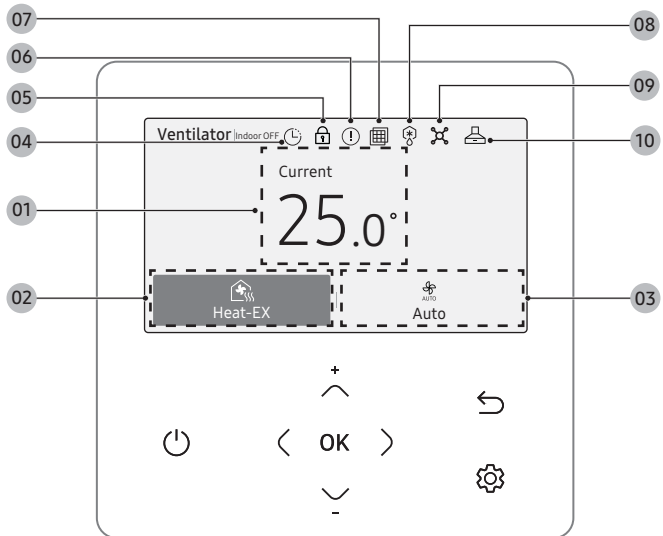

C

Air conditioner

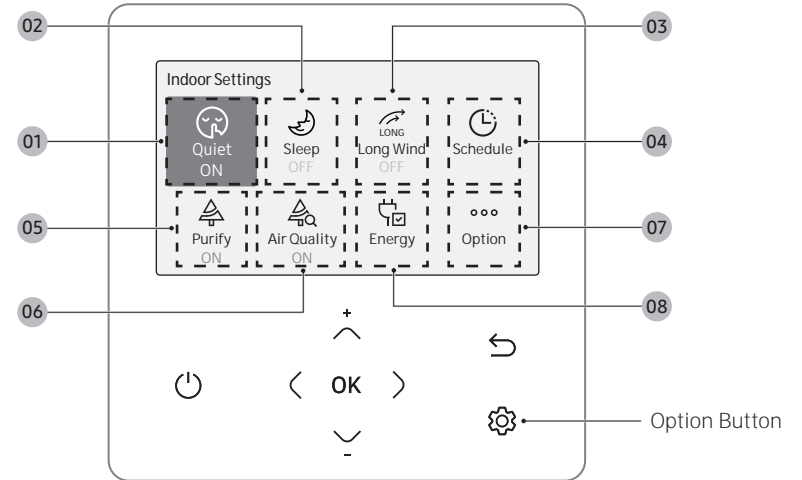

Ventilator

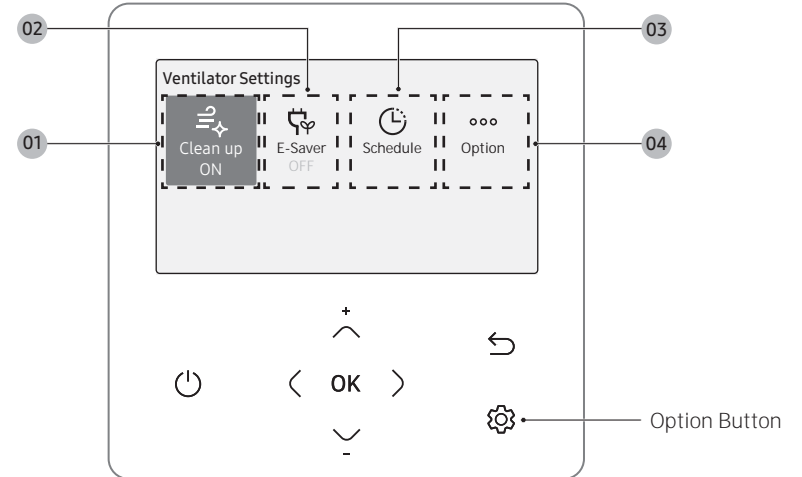

Air conditioner

- 01 Set temperature display
- 02 Current temperature display
- 03 Operation mode display
 - Displays any of Auto, Cool, Dry, Fan, and Heat.
- 04 Fan speed display
 - Displays any of Auto, Turbo, High, Medium, and Low.
- 05 Wind-Free display
- 06 Air flow direction display
 - Displays any of Fix, Spot, Mid, Wide, Swing, and Individual.
- 07 Activation Time Setting display
 - When Energy Saving Timer is activated.
 - When Override time is activated.
- 08 Schedule indicator
 - When a General Schedule is set.
 - When a Setback Schedule is set.
- 09 Clean indicator
- 10 Lock indicator
- 11 Check indicator
- 12 Filter reset indicator
- 13 Defrost indicator
- 14 Central Control indicator
- 15 Discharge temperature indicator

Ventilator

- 01 Current temperature display
 - 02 Operation mode display
 - Displays any of Heat-EX, Auto, By-Pass, Quiet, and Away.
 - 03 Fan speed display
 - Displays any of Auto, Turbo, High, and Low.
 - 04 Schedule indicator
 - When a General Schedule is set.
 - When a Setback Schedule is set.
 - 05 Lock indicator
 - 06 Check indicator
 - 07 Filter reset indicator
 - 08 Defrost indicator
 - 09 Central Control indicator
 - 10 Range hood (Exhaust hood) indicator
- NOTE**
- Unavailable functions are marked inactive and they cannot be set.
 - The locations of icons may differ depending on the function.
 - When you do not press any button for 7 seconds, the function of the position is automatically selected.

C Settings Screen Overview

Press the  button to enter the Settings screen and then select the desired function or option.

Air conditioner

- 01 Quiet display
 - Displays the Quiet function.
- 02 Sleep display
 - Displays the Sleep function.
- 03 Long Wind display
 - Displays the Long Wind function.
- 04 Schedule display
 - Displays any of Timer, Weekly schedule, Yearly schedule, and Holiday.
- 05 Purify display
 - Displays the Purify function.
- 06 Air Quality display
 - Displays the Air Quality.
- 07 Option display
 - Displays the Option.
- 08 Energy display
 - Displays any of Energy Usage, Energy Saving, and Energy Settings.

Ventilator

- 01 Clean up display
 - Displays the Clean up function.
 - 02 E-Saver display
 - Displays the E-Saver function.
 - 03 Schedule display
 - Displays any of Timer, Weekly schedule, Yearly schedule, and Holiday.
 - 04 Option display
 - Displays the Option.
- NOTE**
- Unavailable functions are marked inactive and they cannot be set.
 - In the menu with the > in the Option menu, you can select a menu with the > button.
 - When you do not press any button for 180 seconds with the option active, the settings are not saved and the Home screen appears.

Aire acondicionado

- 01 Pantalla temperatura establecida
- 02 Pantalla temperatura actual
- 03 Pantalla modo de funcionamiento
 - Muestra cualquiera de los valores Auto, Frio, Seco, Vent o Calor.
- 04 Pantalla de velocidad del ventilador
 - Muestra cualquiera de los valores Auto, Turbo, Alto, Medio o Bajo.
- 05 Pantalla de Wind-Free
- 06 Pantalla de dirección del flujo de aire
 - Muestra cualquiera de los valore Fijo, Concentrado, Medio, Amplio, Swing o Individual.
- 07 Visualización de Ajustes de Activación
 - Cuando se activa Temporizador de Ahorro Energético.
 - Cuando se activa el tiempo de Anular.
- 08 Indicador de Programa
 - Cuando se establece una Horario.
 - Cuando se establece una Retrasar Horario.
- 09 Indicador de Limpiar
- 10 Indicador de Bloque.
- 11 Indicador de comprobación
- 12 Indicador de Reinicio de filtro
- 13 Indicador de Desescarche
- 14 Indicador de Control central
- 15 Indicador de Tª de descarga

Ventilación

- 01 Pantalla temperatura actual
- 02 Pantalla modo de funcionamiento
 - Muestra cualquiera de los valores Recup., Auto, By-Pass, Silencioso o Ausente.
- 03 Pantalla de velocidad del ventilador
 - Muestra cualquiera de los valores Auto, Turbo, Alto o Bajo.
- 04 Indicador de Programa
 - Cuando se establece una Horario.
 - Cuando se establece una Retrasar Horario.
- 05 Indicador de Bloque.
- 06 Indicador de comprobación
- 07 Indicador de Reinicio de filtro
- 08 Indicador de Desescarche
- 09 Indicador de Control central
- 10 Indicador de Extractor (Campana extractora)

NOTA

- Las funciones no disponibles se marcan como inactivas y no se pueden establecer.
- La ubicación de los iconos puede diferir según cada función.
- Si no presiona ningún botón durante siete segundos, la función de la posición se selecciona automáticamente.

C Descripción general de la pantalla de ajustes

Pulse el botón  para entrar en la pantalla de ajustes y, a continuación, seleccione la función u opción deseada.

Aire acondicionado

- 01 Pantalla Silen.
 - Muestra la función Silen.
- 02 Pantalla Sleep
 - Muestra la función Sleep.
- 03 Pantalla Long Wind
 - Muestra la función Long Wind.
- 04 Pantalla Programa
 - Muestra cualquiera de los siguientes valores: Temporizador, Programa semanal, Programa anual o Vacaciones.
- 05 Pantalla Lmp.
 - Muestra la función Lmp.
- 06 Pantalla Calidad Aire
 - Muestra la Calidad Aire.
- 07 Pantalla Opción
 - Muestra la Opción.
- 08 Pantalla Energía
 - Muestra cualquiera de los siguientes valores: Consumo de energía, Eco o Ajustes de energía.

Ventilación

- 01 Pantalla Lmp.
 - Muestra la función Lmp.
- 02 Pantalla Eco
 - Muestra la función Eco.
- 03 Pantalla Programa
 - Muestra cualquiera de los siguientes valores: Temporizador, Programa semanal, Programa anual o Vacaciones.
- 04 Pantalla Opción
 - Muestra la Opción.

NOTA

- Las funciones no disponibles se marcan como inactivas y no se pueden establecer.
- En el menú con el signo > dentro del menú Opción, podrá seleccionar un menú con el botón >.
- Si no pulsa ningún botón durante 180 segundos con la opción activa, los ajustes no se guardan y aparece la pantalla de inicio.

B Aperçu de l'écran d'accueil

Climatiseur

- 01 Affichage de la température configurée
- 02 Affichage de la température actuelle
- 03 Affichage du mode de fonctionnement
 - Affiche n'importe laquelle de ces options : Auto, Froid, Sec, Ventil, et chaud.
- 04 Affichage de la vitesse du ventilateur
 - Affiche n'importe laquelle de ces options : Auto, Turbo, Grande, Moyenne, et Petite.
- 05 Affichage Wind-Free™
- 06 Affichage de la direction du flux d'air
 - Affiche n'importe laquelle de ces options : Fixe, Fixe, Moyen, Large, Balayage, et Individuelle.
- 07 Affichage de Réglage Heure
 - Lorsque Timer mode économie d'énergie est activé.
 - Lorsque l'heure de Passer est activée.
- 08 Indicateur de Prog.
 - Lorsqu'un Programmation est configuré.
 - Lorsqu'un Retour programmation est configuré.
- 09 Voyant de Nettoyage
- 10 Voyant de Verrouillage
- 11 Voyant de vérification
- 12 Voyant de Réinitialisation du filtre
- 13 Voyant de Dégivrage
- 14 Voyant de Commande centrale
- 15 Voyant de Température de sortie

Ventilateur

- 01 Affichage de la température actuelle
 - 02 Affichage du mode de fonctionnement
 - Affiche n'importe laquelle de ces options : Récup., Auto, Dériv., Silence, et Absence.
 - 03 Affichage de la vitesse du ventilateur
 - Affiche n'importe laquelle de ces options : Auto, Turbo, Grande, et Petite.
 - 04 Indicateur de Prog.
 - Lorsqu'un Programmation est configuré.
 - Lorsqu'un Retour programmation est configuré.
 - 05 Voyant de Verrouillage
 - 06 Voyant de vérification
 - 07 Voyant de Réinitialisation du filtre
 - 08 Voyant de Dégivrage
 - 09 Voyant de Commande centrale
 - 10 Voyant de Hotte (hotte d'évacuation)
- REMARQUE**
- Les fonctions indisponibles apparaissent inactives et ne peuvent être configurées.
 - L'emplacement des icônes peut différer selon la fonction.
 - Lorsque vous n'appuyez sur aucun bouton pendant 7 secondes, la fonction de la position est sélectionnée automatiquement.

C Aperçu de l'écran de configuration

Appuyez sur le bouton  pour accéder à l'écran de configuration puis sélectionnez la fonction ou l'option souhaitée.

Air-conditionner

- 01 Affichage Silence
 - Affiche la fonction Silence.
- 02 Affichage Nuit
 - Affiche la fonction Nuit.
- 03 Affichage Lg portée
 - Affiche la fonction Lg portée.
- 04 Affichage Prog.
 - Affiche n'importe laquelle de ces options : Minuteur, Programmation hebdo., Programmation annuelle, et Programmation Vacances.
- 05 Affichage Nettoyage
 - Affiche la fonction Nettoyage.
- 06 Affichage Qualité air
 - Affiche la Qualité air.
- 07 Affichage Option
 - Affiche l'Option.
- 08 Affichage Énergie
 - Affiche n'importe laquelle de ces options : Conso. énergétique, Economie d'énergies, et Réglages énergétiques.

Ventilateur

- 01 Affichage Nettoyage
 - Affiche la fonction Nettoyage.
 - 02 Affichage Éco énergie
 - Affiche la fonction Éco énergie.
 - 03 Affichage Prog.
 - Affiche n'importe laquelle de ces options : Minuteur, Programmation hebdo., Programmation annuelle, et Programmation Vacances.
 - 04 Affichage Option
 - Affiche l'Option.
- REMARQUE**
- Les fonctions indisponibles apparaissent inactives et ne peuvent être configurées.
 - Dans le menu avec > dans le menu Option, vous pouvez sélectionner un menu au moyen du bouton >.
 - Lorsque vous n'appuyez sur aucun bouton pendant 180 secondes avec l'option active, les réglages ne sont pas enregistrés et l'écran d'accueil apparaît.

Aparelho de ar condicionado

- | | | | |
|----|--|----|--|
| 01 | Visor da temperatura definida | 08 | Indicador Programação |
| 02 | Visor da temperatura atual | - | Quando um Horário geral é definido. |
| 03 | Visor do modo de funcionamento | - | Quando um Horário de vazio é definido. |
| - | Exibe Auto, Arref., Desum., Vent e Aquec. | 09 | Indicador Limpar |
| 04 | Visor da velocidade da ventoinha | 10 | Indicador Bloquear |
| - | Exibe Auto, Turbo, Alto, Médio e Baixo. | 11 | Indicador de verificação |
| 05 | Visor Wind-Free | 12 | Indicador Reiniciar filtro |
| 06 | Visor da direção do fluxo de ar | 13 | Indicador Descongelação |
| - | Exibe Corrigir, Localizado, Médio, Disperso, Oscilação e Individual. | 14 | Indicador Controlo central |
| 07 | Visor Configuração da hora de início | 15 | Indicador Temperatura de insuflação |
| - | Quando Temporizador de economia de energia é ativado. | | |
| - | Quando o tempo Sobreposição é ativado. | | |

Ventilador

- | | | | |
|----|--|----|----------------------------|
| 01 | Visor da temperatura atual | 07 | Indicador Reiniciar filtro |
| 02 | Visor do modo de funcionamento | 08 | Indicador Descongelação |
| - | Exibe Recup., Auto, By-Pass, Silencioso e Ausente. | 09 | Indicador Controlo central |
| 03 | Visor da velocidade da ventoinha | 10 | Indicador Exaustor |
| - | Exibe Auto, Turbo, Alto e Baixo. | | |
| 04 | Indicador Programação | | |
| - | Quando um Horário geral é definido. | | |
| - | Quando um Horário de vazio é definido. | | |
| 05 | Indicador Bloquear | | |
| 06 | Indicador de verificação | | |

NOTA

- As funções indisponíveis estão marcadas como inativas e não podem ser definidas.
- A localização dos ícones pode diferir consoante a função.
- Se não premir qualquer botão durante 7 segundos, a função da posição é selecionada automaticamente.

C Descrição geral do ecrã de definições

Prima o botão  para entrar no ecrã de definições e, em seguida, selecione a função ou opção pretendida.

Aparelho de ar condicionado

- | | | | |
|----|---|----|---|
| 01 | Visor Silencioso | 05 | Visor Limpeza |
| - | Exibe a função Silencioso. | - | Exibe a função Limpeza. |
| 02 | Visor Noturno | 06 | Visor Qualidade ar |
| - | Exibe a função Noturno. | - | Exibe a Qualidade ar. |
| 03 | Visor Long Wind | 07 | Visor Opção |
| - | Exibe a função Long Wind. | - | Exibe a Opção. |
| 04 | Visor Program. | 08 | Visor Energia |
| - | Exibe Temporizador, Programação semanal, Progr. anual e Def. Modo Férias. | - | Exibe Utiliz. energia, Poupança energia e Definições energia. |

Ventilador

- | | | | |
|----|---|--|--|
| 01 | Visor Limpeza | | |
| - | Exibe a função Limpeza. | | |
| 02 | Visor P. energia | | |
| - | Exibe a função P. energia. | | |
| 03 | Visor Program. | | |
| - | Exibe Temporizador, Programação semanal, Progr. anual e Def. Modo Férias. | | |
| 04 | Visor Opção | | |
| - | Exibe a Opção. | | |

NOTA

- As funções indisponíveis estão marcadas como inativas e não podem ser definidas.
- No menu com o > no menu Opção, pode selecionar um menu com o botão >.
- Se não premir qualquer botão durante 180 segundos com a opção ativa, as definições não são guardadas e aparece o ecrã inicial.

Klimaanlage

- 01 Solltemperaturanzeige
- 02 Aktuelle Temperaturanzeige
- 03 Betriebsmodusanzeige
 - Anzeige der Betriebsmodi Auto, Kühlen, Dry, Lüfter und Heiz
- 04 Ventilatorgeschwindigkeitsanzeige
 - Anzeige der Betriebsmodi Auto, Turbo, Hoch, Mittel und Niedrig.
- 05 Wind-Free-Anzeige
- 06 Gebläsestromrichtungsanzeige
 - Anzeige der Betriebsmodi Fix, Punkt, Mitte, Weit, Schwingen und Individuell.
- 07 Aktivierung Zeit Einstellungen-Display
 - Wenn Energiespar Timer aktiviert ist.
 - Wenn Übersteuern-Zeit aktiviert ist.
- 08 Zeitplan-Anzeige
 - Wenn ein Allgemeiner Zeitplan eingestellt ist.
 - Wenn ein Zeitplan Absenkung eingestellt ist.
- 09 Reinigen-Anzeige
- 10 Verriegeln-Anzeige
- 11 Einstellungen-Anzeige
- 12 Filter zurücksetzen-Anzeige
- 13 Abtaubetrieb-Anzeige
- 14 Zentralsteuerung-Anzeige
- 15 Ausblastemperatur-Anzeige

Ventilator

- 01 Aktuelle Temperaturanzeige
- 02 Betriebsmodusanzeige
 - Anzeige der Betriebsmodi WT, Auto, By-Pass, Leise und Abwesend.
- 03 Ventilatorgeschwindigkeitsanzeige
 - Anzeige der Betriebsmodi Auto, Turbo, Hoch und Niedrig.
- 04 Zeitplan-Anzeige
 - Wenn ein Allgemeiner Zeitplan eingestellt ist.
 - Wenn ein Zeitplan Absenkung eingestellt ist.
- 05 Verriegeln-Anzeige
- 06 Einstellungen-Anzeige
- 07 Filter zurücksetzen-Anzeige
- 08 Abtaubetrieb-Anzeige
- 09 Zentralsteuerung-Anzeige
- 10 Haube-Anzeige (Abzugshaube)

HINWEIS

- Nicht verfügbare Funktionen werden als inaktiv markiert und können nicht eingestellt werden.
- Die Position der Symbole kann je nach Funktion variieren.
- Wenn Sie 7 Sekunden lang keine Taste drücken, wird automatisch die Funktion der Position ausgewählt.

C Einstellungsbildschirm-Übersicht

Drücken Sie die Taste , um den Einstellungsbildschirm aufzurufen, und wählen Sie dann die gewünschte Funktion oder Option aus.

Klimaanlage

- 01 Leise-Anzeige
 - Zeigt die Leise-Funktion an.
- 02 Schlaf-Anzeige
 - Zeigt die Schlaf-Funktion an.
- 03 Langer Wind-Anzeige
 - Zeigt die Langer Wind-Funktion an.
- 04 Zeitplan-Anzeige
 - Anzeige der Einstellungen Timer, Wöchentlicher Zeitplan, Jährlicher Zeitplan und Urlaub.
- 05 Reinigen-Anzeige
 - Zeigt die Reinigen-Funktion an.
- 06 Luftqualität-Anzeige
 - Zeigt die Luftqualität an.
- 07 Optionsanzeige
 - Zeigt die Option an.
- 08 Energie-Anzeige
 - Anzeige der Einstellungen Energieverbrauch, Energiesparen und Energie-Einstellungen.

Ventilator

- 01 Reinigen-Anzeige
 - Zeigt die Reinigen-Funktion an.
- 02 E-Saver-Anzeige
 - Zeigt die E-Saver-Funktion an.
- 03 Zeitplan-Anzeige
 - Anzeige der Einstellungen Timer, Wöchentlicher Zeitplan, Jährlicher Zeitplan und Urlaub.
- 04 Optionsanzeige
 - Zeigt die Option an.
-  HINWEIS
 - Nicht verfügbare Funktionen werden als inaktiv markiert und können nicht eingestellt werden.
 - Im Menü mit dem Symbol > im Optionsmenü kann das Menü mit der Taste > ausgewählt werden.
 - Wenn Sie bei aktivierter Option 180 Sekunden lang keine Taste drücken, werden die Einstellungen nicht gespeichert und der Startbildschirm wird angezeigt.

Airconditioner

- 01 Temperatuurweergave instellen
- 02 Weergave huidige temperatuur
- 03 Weergave werkingsmodus
 - Toont een van de volgende opties: Auto, Koelen, Dry, Fan en Heat.
- 04 Weergave fan snelheid
 - Toont een van de volgende opties: Auto, Turbo, Hoog, Medium en Laag.
- 05 Weergave Wind Free
- 06 Weergave richting luchtstroom
 - Toont een van de volgende opties: Vast, Lokaal, Mid, Breed, Draaien en Individueel.
- 07 Weergave Starttijd instellen
 - Wanneer Energiebesparing timer geactiveerd is.
 - Wanneer Overnemen-tijd geactiveerd is.
- 08 Indicator Schema
 - Wanneer een Programma ingesteld is.
 - Wanneer een Uitgesteld schema ingesteld is.
- 09 Indicator Schoonmaken
- 10 Indicator Vergrendelen
- 11 Indicator Controle
- 12 Indicator Filter resetten
- 13 Indicator Ontdooien
- 14 Indicator Centrale regeling
- 15 Indicator Afvoertemperatuur

Ventilator

- 01 Weergave huidige temperatuur
 - 02 Weergave werkingsmodus
 - Toont een van de volgende opties: Heat-EX, Auto, By-Pass, Stil en Afwezig.
 - 03 Weergave fan snelheid
 - Toont een van de volgende opties: Auto, Turbo, Hoog en Laag.
 - 04 Indicator Schema
 - Wanneer een Programma ingesteld is.
 - Wanneer een Uitgesteld schema ingesteld is.
 - 05 Indicator Vergrendelen
 - 06 Indicator Controle
 - 07 Indicator Filter resetten
 - 08 Indicator Ontdooien
 - 09 Indicator Centrale regeling
 - 10 Indicator Afzuigkap
- OPMERKING**
- Niet-beschikbare functies worden gemarkeerd als inactief en kunnen niet worden ingesteld.
 - Afhankelijk van de functie kunnen de locaties van pictogrammen verschillen.
 - Wanneer u 7 seconden lang op geen enkele knop drukt, wordt de aangegeven functie automatisch geselecteerd.

C Overzicht scherm Instellingen

Druk op de knop  om het scherm Instellingen te openen en vervolgens de gewenste functie of optie te selecteren.

Airconditioner

- 01 Weergave Stil
 - Toont de functie Stil.
- 02 Weergave Slapen
 - Toont de functie Slapen.
- 03 Weergave Lang draaien
 - Toont de functie Lang draaien.
- 04 Weergave Schema
 - Toont een van de volgende opties: Timer, Weekschema, Jaarschema en Feestdag.
- 05 Weergave Clean
 - Toont de functie Clean.
- 06 Weergave Luchtkwaliteit
 - Toont de Luchtkwaliteit.
- 07 Weergave Optie
 - Toont de Optie.
- 08 Weergave Energie
 - Toont een van de volgende opties: Energieverbruik, Energiebesparing en Energie-instellingen.

Ventilator

- 01 Weergave Reiniging
 - Toont de functie Reiniging.
 - 02 Weergave Eco
 - Toont de functie Eco.
 - 03 Weergave Schema
 - Toont een van de volgende opties: Timer, Weekschema, Jaarschema en Feestdag.
 - 04 Weergave Optie
 - Toont de Optie.
- OPMERKING**
- Niet-beschikbare functies worden gemarkeerd als inactief en kunnen niet worden ingesteld.
 - In het menu met de > in het menu Optie kunt u een menu selecteren met de knop >.
 - Als u gedurende 180 seconden geen enkele knop indrukt terwijl de optie actief is, worden de instellingen niet opgeslagen en wordt het startscherm weergegeven.

Table des matières

Informations de sécurité	3
Informations de sécurité	3
Fonctions Power Smart	5
Fonctionnement de la télécommande	5
Modes de fonctionnement • Contrôle de la température • Contrôle de la vitesse de ventilateur	5
Contrôle de la direction du flux d'air	6
Refroidissement	7
Mode Froid • Fonction Wind-Free™	7
Déshumidification	8
Mode Sec	8
Purificateur d'air Virus Doctor	8
Fonction Nettoyage	8
Chauffage	9
Mode chaud	9
Fonctions Quick Smart	9
Mode Auto • Mode Ventil	9
Fonction Silence • Fonction Nuit • Fonction Lg portée	10
Fonctionnement du ventilateur (ERV)	11
Fonctionnement du ventilateur (ERV)	11
Modes de fonctionnement • Contrôle de la vitesse de ventilateur	11
Fonction Éco énergie • Fonction Nettoyage	12
Fonctionnement en mode d'économie d'énergie	13
Fonctionnement en mode d'économie d'énergie	13
Prog.	13
Énergie	14
Configuration des options	15
Configuration des Options	15
Comment configurer les Options	15
Réglage de l'heure actuelle (Exemple)	18

La température réglée la plus basse est limitée à 20 degrés dans les Émirats arabes unis conformément à la norme UAE.S 5010-5:2016.

Informations de sécurité





La présente notice vise à préserver la sécurité de l'utilisateur et à éviter tout dommage matériel. Veuillez la lire attentivement afin d'utiliser le produit correctement.

AVERTISSEMENT

Tout risque ou pratique dangereuse est susceptible de provoquer des blessures personnelles graves, voire même fatales.

ATTENTION

Tout risque ou pratique dangereuse est susceptible de provoquer des blessures personnelles d'ordre mineur ou d'endommager la propriété.

- | | |
|--|--|
|  Suivez les instructions. |  À ne PAS faire. |
|  S'assurer que la machine est mise à la terre pour éviter tout risque d'électrocution. | |
|  Débranchez l'appareil. |  Ne PAS démonter. |

POUR L'INSTALLATION

AVERTISSEMENT

-  L'installation de cet appareil doit être réalisée par un technicien qualifié ou une société d'entretien.
 - Le non-respect de cette consigne pourrait provoquer une électrocution, un incendie, une explosion, des problèmes avec l'appareil ou des blessures.

Vous devez connecter le produit à la puissance nominale lors de l'installation.

-  N'installez pas cet appareil près d'un chauffage ou de matériaux inflammables. N'installez pas cet appareil dans un endroit humide, grasseux ou poussiéreux ou exposé directement au soleil et à l'eau (ou à la pluie). N'installez pas cet appareil dans un endroit où des fuites de gaz risquent de se produire.
 - Dans le cas contraire, il pourrait s'ensuivre un risque d'électrocution ou d'incendie.

ATTENTION

-  Installez le produit sur une surface dure et plane, qui puisse en supporter le poids.
 - Si l'endroit ne peut en supporter le poids, l'appareil pourrait tomber et être endommagé.

ALIMENTATION ÉLECTRIQUE

AVERTISSEMENT

-  Ne pliez et ne tirez pas le cordon d'alimentation de façon excessive. Ne tordez pas le câble d'alimentation et évitez de l'attacher.
 - Dans le cas contraire, il pourrait s'ensuivre un risque d'électrocution ou d'incendie.

Informations de sécurité

CONSIGNES D'UTILISATION

AVERTISSEMENT

 Si l'appareil émet un bruit étrange, une odeur de brûlé ou de la fumée, coupez immédiatement l'alimentation électrique et contactez le centre de services le plus proche.

- Dans le cas contraire, il pourrait s'ensuivre un risque d'électrocution ou d'incendie.

Pour réinstaller le climatiseur, contactez votre centre d'entretien le plus proche.

- Dans le cas contraire, vous risquez de rencontrer des problèmes avec le produit, des fuites d'eau et des risques d'électrocution ou d'incendie.
- Il n'y a pas de service de livraison pour le produit. Si vous réinstallez le produit dans un autre endroit, les frais de construction supplémentaires et un forfait d'installation seront à votre charge.

Si l'indicateur de diagnostic de dysfonctionnement apparaît ou fonctionne mal, cessez immédiatement l'utilisation.

- Si vous détectez des odeurs de brûlé provenant du produit ou s'il fonctionne mal, éteignez immédiatement le climatiseur/ventilateur (ERV) et l'alimentation, puis contactez le centre de services. Continuer d'utiliser l'appareil dans cet état peut provoquer une électrocution, un incendie ou des dommages au produit.
- Si l'indicateur E836 apparaît, cela signifie qu'il est temps de prendre contact avec le centre de services pour une inspection périodique. Négliger ces inspections périodiques peut entraîner des dysfonctionnements (uniquement applicable au modèle GHP).

 **Ne tentez pas de réparer, de démonter ou de modifier le produit vous-même.**

- Le non-respect de cette consigne pourrait provoquer une électrocution, un incendie, un mauvais fonctionnement de l'appareil ou des dommages corporels.

ATTENTION

 **Empêchez toute infiltration d'eau dans le produit.**

- Le non-respect de cette consigne pourrait provoquer un incendie ou une explosion.

 **Ne faites pas fonctionner le produit avec les mains mouillées.**

- Le non-respect de cette consigne pourrait provoquer une électrocution.

Ne vaporisez pas de produits volatils, tel que de l'insecticide, sur la surface de l'appareil.

- Cela serait nocif pour l'homme et pourrait également provoquer une électrocution, un incendie ou un mauvais fonctionnement de l'appareil.

N'infligez pas de choc violent à la télécommande et ne la démontez pas.

N'utilisez pas cet appareil à d'autres fins que celles prévues.

- Cet appareil est conçu pour contrôler uniquement un climatiseur.

N'appuyez pas sur les boutons avec un objet pointu.

- Le non-respect de cette consigne pourrait provoquer une électrocution ou l'endommagement de pièces.

NETTOYAGE

AVERTISSEMENT

 **Ne nettoyez pas l'appareil en vaporisant de l'eau directement dessus. N'utilisez pas de benzène, de diluant, d'alcool ou d'acétone pour nettoyer l'appareil.**

- Le non-respect de cette consigne entraînerait un risque de décoloration, de déformation, d'endommagement de l'appareil, ou un risque d'électrocution ou d'incendie.

Fonctionnement de la télécommande

Vous pouvez facilement utiliser le climatiseur en choisissant un mode avant de contrôler la température, la vitesse de ventilateur et la direction du flux d'air.

Utilisez les boutons < et > pour sélectionner le menu souhaité, appuyez sur le bouton **OK**, utilisez les boutons ^, v pour sélectionner l'élément souhaité, puis appuyez sur le bouton **OK**.

Modes de fonctionnement

Vous pouvez modifier le mode actuel et passer à Auto, Froid, Sec, Ventil, et chaud.

Contrôle de la température

Vous pouvez contrôler la température dans les différents modes, comme suit :











Mode	Contrôle de la température
Auto/Froid/Sec	Ajuster de 1 °C (1 °F) entre 18 °C (65 °F) et 30 °C (86 °F).
Ventil	Vous ne pouvez pas contrôler la température.
chaud	Ajuster de 1 °C (1 °F) entre 16 °C (61 °F) et 30 °C (86 °F).

REMARQUE

- La plage de température réglée disponible sur la télécommande peut changer en fonction de la plage de température réglée prise en charge par l'unité intérieure.

Contrôle de la vitesse de ventilateur

Vous pouvez sélectionner la vitesse de ventilateur dans les modes suivants :

Mode	Vitesses de ventilateur disponibles
Auto/Sec	 AUTO Auto
Froid/chaud	 AUTO Auto,  Turbo,  Grande,  Moyenne,  Petite
Ventil	 Turbo,  Grande,  Moyenne,  Petite

REMARQUE

-  La fonction **Turbo** n'est active que sur l'unité intérieure prenant en charge la vitesse Turbo du ventilateur.





Fonctionnement de la télécommande

Contrôle de la direction du flux d'air

Vous pouvez contrôler la direction du flux d'air.

Modèles généraux	☰ Fixe, ☞ Balayage, ☰ Balayage, ☜ Balayage, ☞ Individuelle
modèle cassette 360	☰ Fixe, ☞ Moyen, ☞ Large, ☰ Souffl 360, ☞ Individuelle

- Pour l'unité intérieure cassette 360

Mode	Afficheur de la télécommande filaire	Voyant d'unité intérieure
Fixe	☰ Fixe	
Moyen	☞ Moyen	
Large	☞ Large	
Balayage	☰ Souffl 360	

- Si les unités intérieures cassette 360 et autres unités intérieures sont installées ensemble, la direction de flux d'air ne change pas sur les unités intérieures autres que les unités cassette 360 lorsque Fixe, Moyen ou Large est choisi comme direction de flux d'air.
- Vous pouvez sélectionner la direction de flux d'air Individuelle pour chaque volet, lorsque l'indication individuelle apparaît active sur l'unité intérieure prenant en charge ce mode.

REMARQUE

- L'icône de flux d'air affichée peut différer selon le modèle intérieur.
- La direction de flux d'air sélectionnée est maintenue même si vous changez de mode ou si vous éteignez puis rallumez la télécommande.
- Les volets pouvant être sélectionnés pour la fonction Individuelle peuvent différer selon le modèle.
- Lorsque la fonction Verrouillage volet de soufflage est configurée, le volet verrouillé apparaît inactif.

Refroidissement

Les fonctions intelligentes de refroidissement du climatiseur Samsung permettent de conserver un espace clos frais et confortable.

Mode Froid

Utilisez le mode Froid pour rester au frais par temps chaud.

REMARQUE

- Il est recommandé de configurer la température souhaitée entre 24 °C (75 °F) et 26 °C (79 °F).
- Pour rafraîchir une pièce rapidement, sélectionnez une température basse et une vitesse de ventilateur rapide.
- Pour économiser de l'énergie, sélectionnez une température élevée et une faible vitesse de ventilateur.
- Lorsque la température ambiante s'approche de la température de consigne, le compresseur fonctionne à faible vitesse pour économiser de l'énergie.

Fonction Wind-Free™

Pour profiter d'une légère brise sans recevoir directement un flux d'air frais, utilisez la fonction Wind-Free™, qui permet de faire circuler l'air à partir des fins orifices du panneau Wind-Free™, la lame de flux d'air restant fermée. Le contrôle automatisé de la température et de la vitesse du ventilateur en fonction de la température intérieure garantit fraîcheur et confort.

REMARQUE

- Lorsque la fonction Wind-Free™ est annulée, le climatiseur passe à la vitesse de ventilateur précédente.
- Vous pouvez ajuster la température configurée lorsque la fonction Wind-Free™ est en marche, et il est recommandé d'utiliser une température réglée comprise entre 24 et 26 °C (75 à 79 °F). Cependant, vous ne pouvez pas modifier la température réglée en mode Ventil.
- Vous pouvez utiliser la fonction Wind-Free™ lorsque le mode Froid, Sec, ou Ventil est en marche.
- Si la température de la pièce augmente en raison de l'augmentation de la température extérieure, de la chaleur émanant d'une cuisine ou pour toute autre raison, faites d'abord fonctionner le refroidissement normal pour diminuer la température avant de faire fonctionner le mode Wind-Free™ pour maintenir la température souhaitée.
- Si vous sélectionnez la fonction Wind-Free™ en mode Ventil, le compresseur cesse de fonctionner afin d'arrêter le flux d'air frais. Toutefois, une légère brise s'échappe et permet le renouvellement de l'air de la pièce.
- En fonctionnement Wind-Free™, l'air froid peut être affaibli par intermittence selon la température et l'humidité de la pièce. Cependant, les courants d'air anti-vent sont maintenus et l'air froid affaibli est immédiatement récupéré, permettant ainsi de maintenir une température ambiante confortable. (En fonctionnement Wind-Free™, les volets de flux d'air peuvent s'ouvrir afin de contrôler les courants d'air intérieur en douceur, selon les réglages d'installation. Dans ce cas, dès que la température et l'humidité intérieures changent, les volets de flux d'air sont fermés et le fonctionnement Wind-Free™ redémarre. Pour plus d'informations sur les réglages d'installation, consultez « Paramétrage des adresses de l'unité intérieure et des options fonctionnelles » dans le manuel d'installation de l'unité intérieure.)

Position de la lame de flux d'air selon la température et l'humidité			
Humidité et température intérieures	Faible	Élevée	
	La brise sort par les micro-orifices sur les lames de flux d'air	La brise sort par les micro-orifices sur les lames de flux d'air	La brise sort par les micro-orifices sur les lames de flux d'air
Lame du flux d'air	Fermé	Fermé (défaut)	Ouvert (en fonction du réglage)

- Lorsque la fonction Wind-Free™ est en marche pendant que vous dormez, vous pourriez sentir de l'air frais si votre climatiseur est installé au-dessus de votre lit. Dans ce cas, réglez la température souhaitée sur une température supérieure à celle du réglage normal.

Déshumidification

La fonction de déshumidification du climatiseur Samsung permet de conserver un espace clos sec et confortable.

Mode Sec

Utilisez le mode Sec par temps pluvieux ou humide.

REMARQUE

- Vous ne pouvez pas modifier la vitesse du ventilateur en mode Sec.
- Plus la différence entre la température de la pièce et la température configurée est grande, plus il faudra de temps pour déshumidifier l'air.

Purificateur d'air Virus Doctor

Le Virus Doctor permet de bénéficier d'un air pur et sain dans un espace clos.

Fonction Nettoyage

Utilisez la fonction Nettoyage pour éliminer les matières nocives dans l'air afin de vous garantir un environnement propre et sain.

Cette fonction est disponible pour les modes Auto, Froid, Sec, Ventil et chaud.

REMARQUE

- Pendant la purification de l'air, de la poussière est collectée sur panneau de filtre actif.
- Lorsque la fonction Nettoyage est sélectionnée alors que le mode Ventil est en fonctionnement, vous ne pouvez pas modifier la température réglée.
- Lorsque la fonction Nettoyage est sélectionnée alors qu'un mode spécifique est en fonctionnement, la consommation électrique et le bruit de fonctionnement n'en sont que légèrement affectés.

Indications du niveau de pureté de l'air

- Les indications s'affichent uniquement sur les modèles qui prennent en charge l'affichage du niveau de pureté d'air.
- Les niveaux de pureté de l'air pour PM10, PM2,5 et PM1,0 apparaissent comme suit :

Niveau de pureté de l'air	PM10		PM2,5/PM1,0	
	Couleur	Concentration (μm^3)	Couleur	Concentration (μm^3)
Très mal	Rouge	151 ou plus	Rouge	76 ou plus
Mal	Jaune	81-150	Jaune	36-75
Normal	Vert	31-80	Vert	16-35
Bon état	Bleu	30 ou moins	Bleu	15 ou moins

- Lorsque vous configurez **Qualité de l'air** sur ON, l'écran de veille affiche les détails du niveau actuel de pureté de l'air.
 - Vous pouvez régler l'heure de lancement de l'économiseur d'écran dans Option > Mode Utilisateur.
- Le niveau de pureté de l'air ne peut être affiché que sur les unités intérieures prenant en charge cette fonction.

Chauffage

Les fonctions de chauffage du climatiseur Samsung permettent de conserver un espace clos au chaud et confortable.

Mode chaud

Utilisez le mode chaud pour rester au chaud.

REMARQUE

- Le temps que le climatiseur préchauffe, le ventilateur peut ne pas se déclencher pendant un moment pour éviter les jets d'air froid.
- Si la température extérieure est basse et que l'humidité est élevée alors que le mode chaud est en fonctionnement, il est possible que le pouvoir chauffant du climatiseur diminue en raison du givre et de la glace formés sur l'échangeur de chaleur extérieur. Lorsque cela se produit, le climatiseur déclenche la fonction Dégivrage pendant 5 à 12 minutes pour évacuer le givre et la glace, et l'unité extérieure évacue de l'eau et de la vapeur.
- Pendant que la fonction Dégivrage est en fonctionnement, l'unité intérieure ne ventile pas afin d'éviter les jets d'air froid.
- Le temps de fonctionnement de la fonction Dégivrage dépend de la quantité de givre et de glace, et de l'humidité.
- Pendant que la fonction Dégivrage est en fonctionnement, aucune autre fonction ne peut être activée, même en la sélectionnant sur la télécommande.

Fonctions Quick Smart

Le climatiseur Samsung propose une large gamme de fonctions et de modes permettant d'en optimiser l'utilisation.

Mode Auto

Utilisez le mode Auto pour permettre au climatiseur de contrôler automatiquement le mode (chaud ou Froid). Il créera l'atmosphère la plus confortable possible.

REMARQUE

- Vous pouvez modifier la vitesse du ventilateur.
- Lorsque le mode Froid est en fonctionnement, le climatiseur produit un air froid puissant s'il y a une grande différence entre la température configurée et la température actuelle. Lorsque la différence de température a diminué, le climatiseur change automatiquement la direction du flux d'air et maintient la pièce à une température confortable.

Mode Ventil

Utilisez le mode Ventil pour faire fonctionner le climatiseur comme un ventilateur ordinaire. Le climatiseur produit un souffle d'air naturel.

REMARQUE

- Si le climatiseur ne doit pas être utilisé pendant une période de temps prolongée, séchez-le en le faisant tourner en mode Ventil pendant 3 ou 4 heures.

Fonctions Quick Smart

Fonction Silence

La fonction Silence diminue le bruit de fonctionnement dans les modes Auto, Froid, Sec ou chaud.

REMARQUE

- Vous pouvez commander la température configurée, la vitesse de ventilation et la direction du flux d'air.
- Lorsque vous sélectionnez Silence dans les fonctions Wind-Free™ ou Lg portée, la fonction précédente est annulée.

Fonction Nuit

La fonction Nuit éteint automatiquement le climatiseur après 6 heures de fonctionnement sans arrêt au milieu de la nuit.

REMARQUE

- Vous pouvez uniquement sélectionner cette fonction dans les modes Froid et chaud.
- Vous pouvez commander la température configurée, la vitesse de ventilation et la direction du flux d'air.
- Lorsque vous sélectionnez Nuit dans les fonctions Wind-Free™ ou Lg portée, la fonction précédente est annulée.

Fonction Lg portée

Utilisez la fonction Lg portée pour obtenir rapidement un flux d'air de longue portée.

REMARQUE

- Vous pouvez uniquement sélectionner cette fonction dans les modes Froid, Sec et Ventil.
- Vous ne pouvez pas commander la vitesse de ventilation et la direction du flux d'air.
- Lorsque vous sélectionnez le mode Lg portée dans les fonctions Wind-Free™, Silence, ou Nuit, la fonction précédente est annulée.

Fonctionnement du ventilateur (ERV)

Modes de fonctionnement

Vous pouvez sélectionner le mode souhaité.

Mode	Description
Récup.	Ce mode réduit la perte d'énergie par la récupération de l'énergie qui s'échappe lors du chauffage ou du refroidissement à l'intérieur.
Auto	Ce mode ajuste automatiquement les fonctions de ventilation selon le degré de pollution de votre air intérieur.
Dériv.	Ce mode active l'apport d'air extérieur pour qu'il pénètre l'intérieur.
Silence	Ce mode réduit le bruit produit par le ventilateur (ERV).
Absence	Ce mode vous permet d'actionner le ventilateur (ERV) alors que vous n'êtes pas chez vous.

REMARQUE

- Uniquement lorsque vous sélectionnez toutes les options du ventilateur (ERV), vous pouvez utiliser le fonctionnement ci-dessus. (Uniquement disponible lorsque la télécommande filaire est installée)
- Si l'état de fonctionnement est modifié par une autre télécommande, le mode de fonctionnement est annulé.

Contrôle de la vitesse de ventilateur

Vous pouvez sélectionner la vitesse de ventilateur dans les modes suivants :

Récup./Auto/ Dériv.	 Auto,  Turbo,  Grande,  Moyenne
Silence/Absence	 Moyenne

REMARQUE

-  La fonction Auto n'est active que sur les ventilateurs prenant en charge la vitesse Auto du ventilateur.

Fonctionnement du ventilateur (ERV)

Fonction Éco énergie

Cette fonction vous permet de réduire votre consommation d'énergie et d'économiser de l'argent sur votre facture d'électricité.

- Lorsque le ventilateur (ERV) et le climatiseur sont reliés entre eux
 - Cette fonction compare les températures intérieures et extérieures et ensuite sélectionne automatiquement le fonctionnement Récup. ou le fonctionnement Dériv..
- Lorsque le ventilateur (ERV) est installé séparément (selon les réglages lors de l'installation), il fonctionne comme suit :

Fonctionnement par alternance ON/OFF	<ul style="list-style-type: none">• Le ventilateur (ERV) s'allume et s'éteint en mode Silence (Moyenne) toutes les 30 minutes.
Réglage du refroidissement air ext pour plusieurs temp	<ul style="list-style-type: none">• Fonctionne lorsque l'affichage maître est pour ERV+.• Avec le bouton de contrôle de température, la température par défaut de la fonction Éco énergie peut être réglée.• Selon la température configurée, il permet de sélectionner automatiquement le fonctionnement Récup. ou Dériv..

REMARQUE

- Lorsque le climatiseur est branché séparément, la fonction Éco énergie n'est pas disponible.

Fonction Nettoyage

Cette fonction permet d'empêcher les odeurs et la poussière de pénétrer en augmentant l'entrée du flux d'air plus que sa sortie.

Fonctionnement en mode d'économie d'énergie

Le climatiseur Samsung est doté de fonctions qui vous permettent de réduire votre consommation d'électricité.

Prog.

Appuyez sur le bouton , appuyez sur le bouton  ou  pour sélectionner **Prog.**, puis appuyez sur le bouton **OK**.

Vous pouvez configurer chacun des éléments **Programmation**, **Retour programmation**, **Passer**, **Timer mode économie d'énergie**, **Réglage mode ECO** et **Réglage Heure**.

Type	Description
Programmation	<ul style="list-style-type: none"> Minuteur <ul style="list-style-type: none"> Éteint ou allume l'appareil après un temps configuré. Vous pouvez configurer le minuteur par tranches de 5 minutes.
	<ul style="list-style-type: none"> Programmation hebdo. <ul style="list-style-type: none"> Programme le fonctionnement de l'appareil à une date et une heure configurées. Vous pouvez programmer de façon hebdomadaire. Vous pouvez également configurer les valeurs pour le jour, l'heure, le fonctionnement activé/désactivé, l'appareil programmé et l'état de fonctionnement (mode de fonctionnement, température configurée, vitesse du ventilateur).
	<ul style="list-style-type: none"> Programmation annuelle <ul style="list-style-type: none"> Crée des groupes pour les mois souhaités pour la programmation Vous pouvez programmer jusqu'à 8 groupes par an.
	<ul style="list-style-type: none"> Programmation Vacances <ul style="list-style-type: none"> Vous permet de ne pas utiliser la programmation lorsque vous êtes en vacances.
Retour programmation	<ul style="list-style-type: none"> Contrôle l'unité intérieure au moyen de 4 modes de fonctionnement différents. <ul style="list-style-type: none"> Chaque mode configure les valeurs pour le temps, le fonctionnement (OFF, Froid, Chaud, Auto) et la température configurée.
Passer	<p>Vous permet d'exécuter à une heure définie l'opération que vous configurez à l'aide de Timer mode économie d'énergie.</p>
Timer mode économie d'énergie	<ul style="list-style-type: none"> En cas de configuration sur « Éteindre » <ul style="list-style-type: none"> Si l'unité intérieure est allumée, elle s'éteint une fois le temps configuré écoulé. En cas de configuration sur « Réglage mode ECO » <ul style="list-style-type: none"> Si la température actuelle reste différente de la température de refroidissement ou de chauffage de référence configurée dans Réglage mode ECO, l'unité intérieure revient à la température configurée dans Réglage mode ECO une fois le temps configuré écoulé. En cas de configuration sur « Retour programmation » <ul style="list-style-type: none"> Si l'état du Retour programmation utilisé le plus récemment diffère de l'état de l'unité intérieure, elle revient à l'état de Retour programmation une fois le temps configuré écoulé. <p>※ Lorsque « Reset de l'heure » est configuré sur « Activer », le temps configuré est recompté si l'état de l'unité intérieure change.</p> <p>※ Lorsqu'une durée est configurée dans Réglage Heure, seule l'unité intérieure fonctionne pendant cette durée.</p>

Fonctionnement en mode d'économie d'énergie

Type	Description
Réglage mode ECO	Vous permet de configurer les températures de refroidissement et de chauffage de référence lorsque « Timer mode économie d'énergie » est configuré sur « Réglage mode ECO ».
Réglage Heure	Vous permet de faire fonctionner la fonction Timer mode économie d'énergie uniquement pendant la durée que vous configurez.

REMARQUE

- Les Programmation hebdo. et Programmation annuelle peuvent couvrir jusqu'à 49 réglages.

Énergie





Appuyez sur le bouton , appuyez sur le bouton  ou  pour sélectionner **Énergie**, puis appuyez sur le bouton **OK**.

Vous pouvez voir et configurer Conso. énergétique et Réglages énergétiques.

Classement	Type	Description
Conso. énergétique	-	Affiche Conso. électrique réelle, Conso.Hebdo., Conso. mensuelle, Conso. annuelle, Historique de la Conso. énergétique, et Durée de fonctionnement en format graphique.  REMARQUE <ul style="list-style-type: none">• Pour la précision du temps de fonctionnement, utilisez la synchronisation de temps DMS.• L'affichage hebdomadaire respecte les normes ISO 8601.
Réglages énergétiques	Réglage puissance groupe	Contrôle la capacité de fonctionnement de l'unité extérieure.
	Conso. énergétique limite	Configure la consommation énergétique limite.
	Durée limite de fonctionnement	Configure la durée de fonctionnement cible.
	Fenêtre alarme	Configure s'il est nécessaire ou non de déclencher une alarme lorsque la consommation énergétique limite est atteinte.
	Initialisation des données d'utilisation	Initialise l'ensemble de la fonction énergétique.

Configuration des Options

Comment configurer les Options

- 1 Appuyez sur le bouton .
- 2 Appuyez sur le bouton   ou   pour sélectionner Option, puis appuyez sur le bouton **OK**.
- 3 Voir les pages suivantes pour sélectionner le menu souhaité.

Principal	Étape1	Étape2	Étape3	Étape4	Étape5	Description	Pardéfaut		
Général	Verrouillage touches					ON/OFF	-		
	Réinitialisation du filtre	Intér.					-		
		Ventilation					-		
	Liste derreurs						-		
	Info. unité intérieure						-		
Intér.	Sélection volet					Cassette 4 voies: Balayage ON/Balayage OFF Cassette 360 : Fixe/Moyen/Large	-		
	Détecteur de mouvements	Configuration de la détection de mouvement				ON/OFF	OFF		
		Type de détection de mouvement				Air indirect/Air direct	Air indirect		
Option	Mode Utilisateur	Langue				Diffère selon la langue	Première valeur pour le pack de langues		
		Heure d'été	Heure d'été				ON/OFF	OFF	
			Unité				Jour/Semaine	Semaine	
			Semaine	Mois de début				Janvier à Décembre	Mar
				Semaine de début				1er au 4e, Final (semaine finale)	F (semaine finale)
				Mois de fin				Janvier à Décembre	Oct
				Semaine de fin				1er au 4e, Final (semaine finale)	F (semaine finale)
			Jour	Mois de début				Janvier à Décembre	Mar
				Jour de début				1-31	22
		Mois de fin					Janvier à Décembre	Sep	
		Jour de fin					1-31	22	
		Affichage qualité de l'air	PM10				ON/OFF	ON	
			PM2,5				ON/OFF	ON	
			PM1,0				ON/OFF	OFF	

Configuration des Options

Principal	Étape 1	Étape 2	Étape 3	Étape 4	Étape 5	Description	Par défaut		
Option	Mode Utilisateur	Verrouillage	Tt verrouill			ON/OFF	OFF		
			Verrouillage partiel	Verrouillage fonctionnement			ON/OFF	OFF	
				Verrouillage mode de fonctionnement	Verrouillage tous modes			ON/OFF	OFF
					Verrouillage du mode Auto			ON/OFF	OFF
					Verrouillage mode froid			ON/OFF	OFF
			Verrouillage mode de fonctionnement	Verrouillage mode Déshumidification			ON/OFF	OFF	
				Verrouillage mode chaud			ON/OFF	OFF	
				Verrouillage du mode Ventilation			ON/OFF	OFF	
			Verrouillage temp.			ON/OFF	OFF		
			Verrouillage vitesse Ventilation			ON/OFF	OFF		
			Verrouillage mode supplémentaire	Verrouillage mode Wind-Free™			ON/OFF	OFF	
				Verrouillage mode Soufflage longue portée			ON/OFF	OFF	
				Verrouillage du mode Silence			ON/OFF	OFF	
		Verrouillage du mode Nuit				ON/OFF	OFF		
		Verrouillage de la programmation			ON/OFF	OFF			
		Télécommande filaire	LED			ON/OFF	ON		
			Mise en sourdine			ON/OFF	OFF		
			Télécommande filaire			ON/OFF	OFF		
			Temps actuel	Date			2000 à 2099/1 à 12/1 à 31	2018,01.01.	
				Heure			12 heures/24 heures format 12 heures : 1 à 12, format 24 heures : 0 à 23, minutes : 00 à 59	12:00 PM	

























Principal	Étape 1	Étape 2	Étape 3	Étape 4	Étape 5	Description	Pardéfaut		
Option	Mode Utilisateur	Télécommande filaire	Réinitialiser la télécommande			-	-		
			Paramètre affichage	Luminosité			10 à 100 %	100%	
				Écran de veille	Minuteur			10 à 60 secondes	30 sec
			Luminosité				0,10, 30, 50, 70%	30%	
		Réinitialisation intelligente					-		
		Réinitialiser modes utilisateur					-		
		Basculement Auto	Utilisation de la télécommande filaire DSP					ON/OFF	OFF
			Réglage Temp. froid/Réglage Temp. chaud					18 °C à 30 °C (Plage de température de configuration pour le fonctionnement automatique de l'unité intérieure)	Valeur de l'état de l'unité intérieure
			Principale					0,5 °C à 2 °C (ou 1 °F à 4 °F)	Valeur de l'état de l'unité intérieure
			Secondaire					0,5 °C à 2 °C (ou 1 °F à 4 °F)	Valeur de l'état de l'unité intérieure
		Température Limite	Limite inférieure					Celsius: 8 à 30 °C Fahrenheit: 47 à 86 °F	8°C
			Limite supérieure					Celsius: 8 à 30 °C Fahrenheit: 47 à 86 °F	30°C
		Réglage facile						-2 à +2	0
		Éclairage intérieur						ON/OFF	Valeur de l'état de l'unité intérieure
		Nettoyage						ON/OFF	Valeur de l'état de l'unité intérieure
		Temporisation	Utilisation du délai avant l'activation ERV					ON/OFF	OFF
Délai avant l'activation ERV						30 à 60 minutes	30		

 REMARQUE

- Lorsque deux télécommandes filaires sont connectées, la luminosité peut être configurée entre 10 et 50 %.

Configuration des Options

Réglage de l'heure actuelle (Exemple)

- 1 Appuyez sur le bouton .
- 2 Appuyez sur le bouton   ou   pour sélectionner **Option**, puis appuyez sur le bouton **OK**.
- 3 Appuyez sur le bouton   ou   pour sélectionner **mode Utilisateur**, puis appuyez sur le bouton **OK**.
- 4 Appuyez sur le bouton   ou   pour sélectionner **Télécommande filaire**, puis appuyez sur le bouton **OK**.
- 5 Appuyez sur le bouton   ou   pour sélectionner **Temps actuel**, puis appuyez sur le bouton **OK**.
- 6 Appuyez sur le bouton   ou   pour sélectionner **Heure**, puis appuyez sur le bouton **OK**.
- 7 Appuyez sur le bouton   ou   pour sélectionner **Format date, Heure, Minute, et AM/PM**, puis appuyez sur le bouton **OK**.

Note

SAMSUNG

